



C5

Zhuhai Cufu Optical Technology Co.,Ltd.  
Add: No.22, Pingbei No.1 Road, Nanping Science  
and Technology Industriel Park, Xiangzhou District,  
Zhuhai, Guangdong, China.  
[www.nisifilters.fr](http://www.nisifilters.fr)

**NiSi**<sup>®</sup>  
BEYOND IMAGINATION

Veillez lire attentivement les instructions avant d'utiliser ce produit.

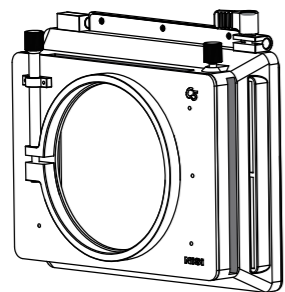

Matte Box C5

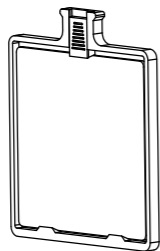

C501-103A  
Plateau à filtre 4x4" ou  
100x100mm

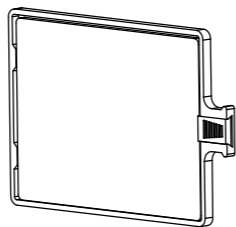

C501-102A  
Plateau à filtre  
4x5.65"

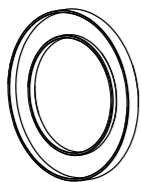

Bague 67mm

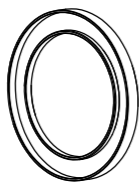

Bague 72mm

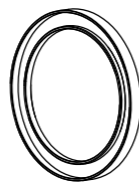

Bague 77mm



Bague 82mm

Vis de serrage pour volet  
supérieur  
(pour le réglage de l'angle)

Volet supérieur

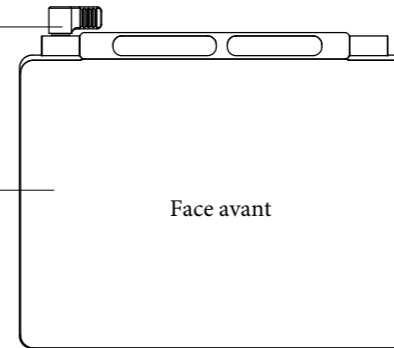

Face avant

Fente pour plateau à filtre C501-103A 4x4" et 100x100mm

Vis de serrage pour bague d'adaptation

Vis de serrage pour plateau à filtre C501-102A 4x5.65"

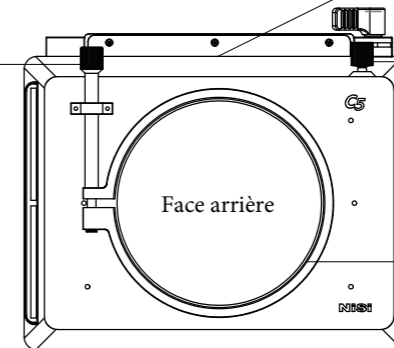

Face arrière

Fente pour plateau à filtre C501-102A 4x5.65"

Monture pour bague d'adaptation

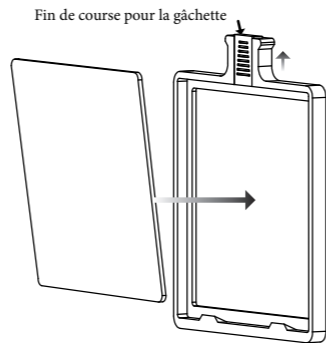
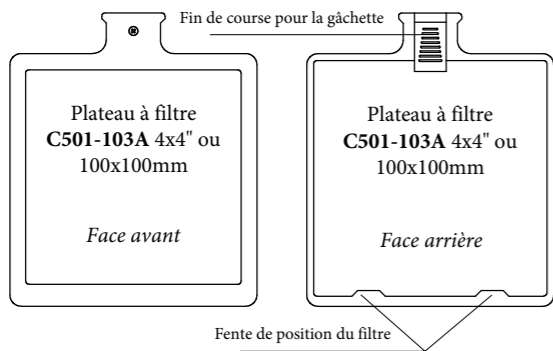
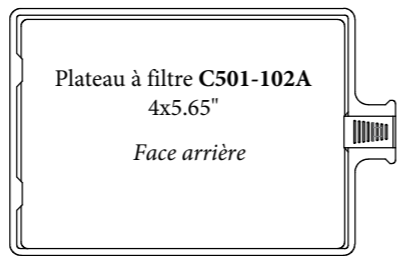

**Guide d'installation du filtre :** Tirez la gâchette du plateau à filtre vers le haut jusqu'au bout. Insérez le filtre dans la fente de positionnement. Assurez-vous que le filtre est bien placé dans plateau et bien fixé, puis relâchez la gâchette.

Module d'engrenage M0.8 :  
Faites tourner la roue dentée manuellement  
ou fixez un système de Follow Focus.

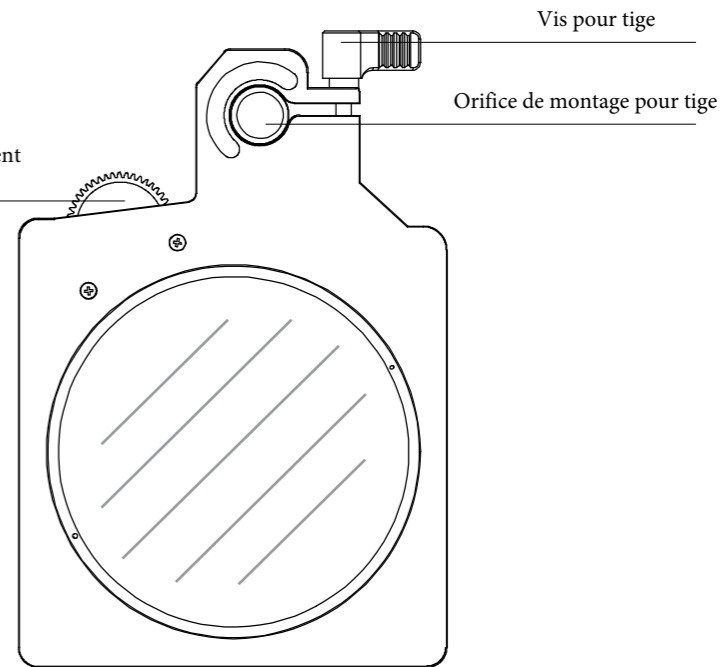

**ND Variable True Color 1-5 Stops pour Système C5**

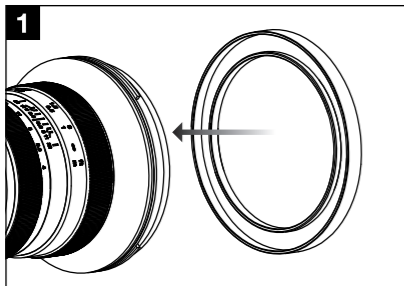

1. Sélectionnez la bague d'adaptation qui s'adapte au diamètre de l'objectif et serrez la bague d'adaptation dans le sens des aiguilles d'une montre sur l'objectif.

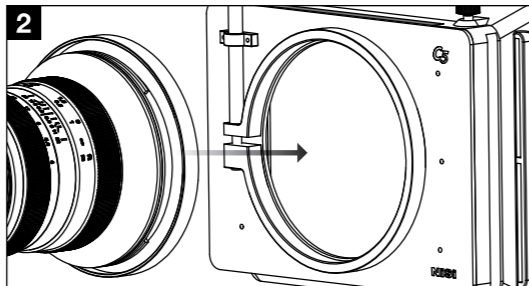

2. Insérez la bague d'adaptation dans la monture de bague d'adaptation de la Matte Box C5.

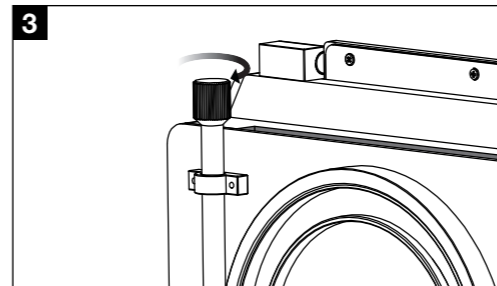

3. Serrez la vis de blocage de la bague d'adaptation de la Matte Box C5 dans le sens des aiguilles d'une montre pour bloquer la bague d'adaptation.

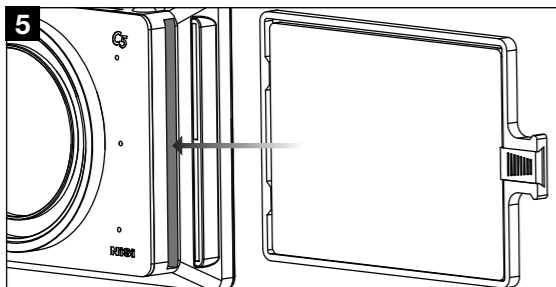

5. Insérez le plateau à filtre **C501-102A** dans la fente de montage sur le côté de la Matte Box C5.

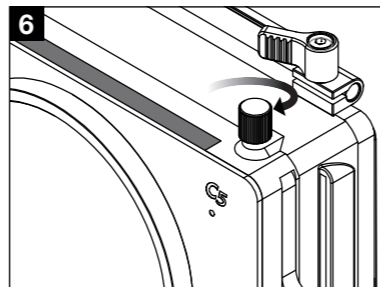

6. Serrez la vis de blocage de la fente de montage du plateau à filtre **C501-102A**. Cela se verrouille en toute sécurité à la Matte Box C5.

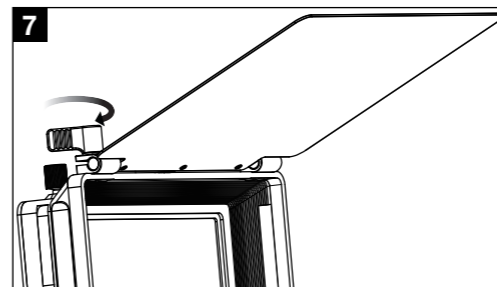

7. Le volet supérieur de la Matte Box C5 peut être ajusté avec précision à n'importe quel angle. Après avoir ajusté à un angle approprié, serrez la vis du volet supérieur dans le sens des aiguilles d'une montre pour le verrouiller en toute sécurité.

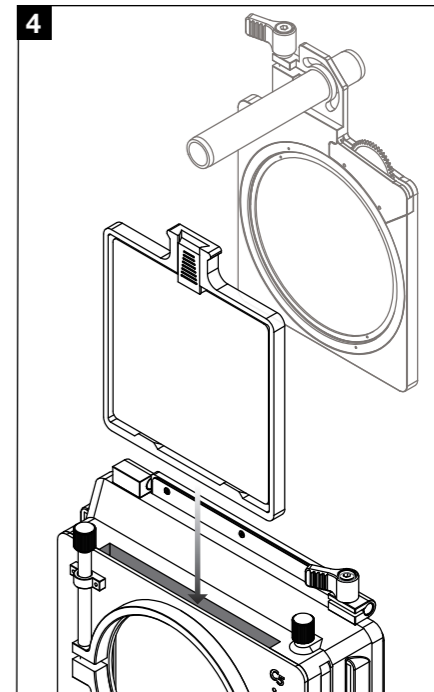

4. Insérez le plateau à filtre **C501-103A** ou le filtre ND Variable ou CPL (*polarisant*) True Color C5 dans la fente de montage sur le dessus de la Matte Box C5.